

 BACCARA

G75



Контроллер - клапан для
полива

Руководство пользователя

Начало работы

Характеристика

- До 3-х операций в день
- Работает от батарейки (крона) рекомендовано Alkaline
- Простая установка
- Водонепроницаемый и стойкий к погоде
- Легкая настройка

Устройство:

1. Защитная крышка
2. Дисплей
3. Батарейка(крона)
4. Контроллер
5. Направление потока
6. Гидрав.клапан

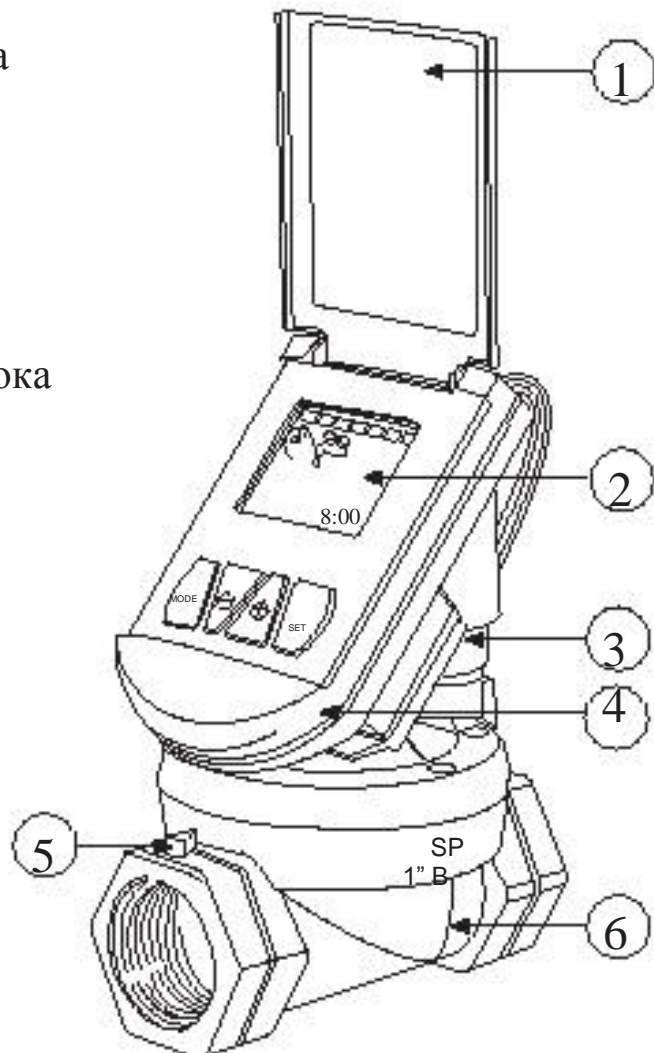

Основные Функции Контроллера

Этот раздел дает краткое описание кнопок контроллера.
См. следующие разделы для получения дальнейшей информации.

Кнопка MODE - Быстрые нажатия кнопки MODE



выключают контроллер, или включают определенную программу (P1, P2, или P3). Более длинные нажатия кнопки MODE перемещают контроллер в программирование режимов полива.

Кнопка SET – нажимая SET, Вы устанавливаете функцию или продолжаете перемещаться по меню



- кнопки для установки часов полива и др.

Установка

1. Закройте кран подачи воды
2. Установите клапан в системе так, чтобы черная стрелка на клапане указывала в направлении потока воды. Поверните контроллер в удобное для Вас положение.
3. Убедитесь, что клапан закрыт, прежде чем Вы откроете кран подачи воды. До первого запуска клапан может быть открытым. Проверьте, чтобы контроллер не находился в режиме **OFF** (если он установлен в режиме **OFF**, кратким нажатием на кнопке **MODE**, включите его).
Чтобы открыть клапан, одновременно жмите  и **SET**.
Чтобы закрыть клапан, одновременно жмите  и **SET**.
Теперь Вы готовы программировать контроллер.
4. Включите кран подачи воды

Ручной режим

Чтобы вручную открыть клапан, удостоверьтесь, что контроллер не установлен в режим OFF (если он установлен в режиме **OFF**, коротким нажатием на кнопке **MODE**, включите его.)

после чего нажмите  и **SET** одновременно.

Полив будет продолжаться до тех пор, пока не закончится установленный интервал. Если продолжительность полива была установлена на ноль, клапан закроется через одну минуту

Чтобы остановить полив,
нажмите  и **SET** одновременно.

Планирование режима полива

Прежде чем начать программировать контроллер, составьте и запишите план полива.

В плане перечислите дни, в которые Вы хотите поливать, количество раз полива в день, и время, в которое Вы хотите начинать поливать.

Составленный план поможет Вам не запутаться при программировании.

P1 – единоразовый полив на заданную продолжительность каждый день в заданное время.

P2 – единоразовый полив на заданную продолжительность в каждый выбранный Вами день в заданное Вами время .

P3 - возможность установки трехразового (в один день) полива в разные выбранные Вами дни.

Продолжительность полива для P1/P2/P3

Продолжительность полива:	
---------------------------	--

Таблица программирования P1

Старт полива в:						
Пн.	Вт.	Ср.	Чт.	Пт.	Сб.	Вс.
✓	✓	✓	✓	✓	✓	✓

Таблица программирования P2

Старт полива в:		Устанавливается в P1				
Пн.	Вт.	Ср.	Чт.	Пт.	Сб.	Вс.

Таблица программирования P3

		Start 1	Start 2	Start 3		
Старт полива в:						
Пн.	Вт.	Ср.	Чт.	Пт.	Сб.	Вс.

Программирование контроллера

Обозначения контроллера



Примечание: быстрые нажатия кнопки MODE выключают контроллер, или включают определенную программу (p1 p2 или p3)
более длинные нажатия кнопки MODE переводят контроллер в программирование выбранного режима (p1 p2 или p3).

1. Дни полива
2. Старт полива
3. Выбранная программа
4. Идет полив
5. Таймер полива или часы
6. Батарея разряжена
7. Установка времени

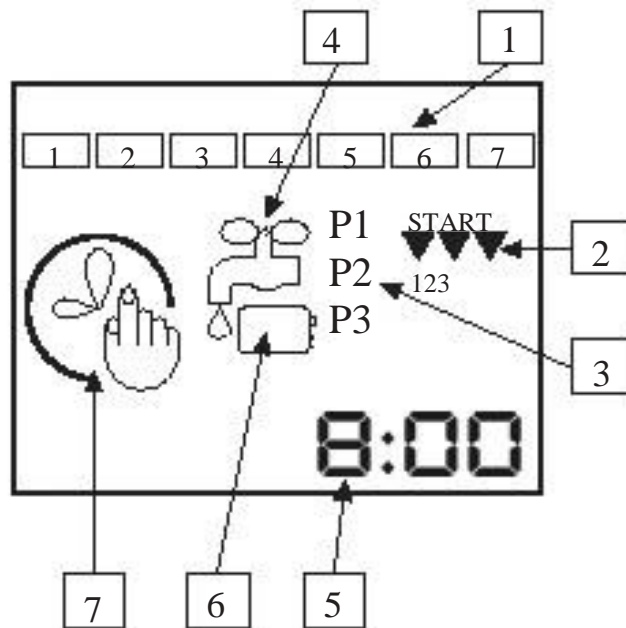

NOTE:

Вы не можете программировать контроллер, если он стоит в ручном режиме или в режиме "OFF". Для сброса ручного режима,



Нажмите  и SET одновременно. Чтобы выйти из режима «OFF», нажимайте MODE. Контроллер вернется в установленный режим через 30 секунд, если не нажимать никаких кнопок

Установка времени

Если экран не активен, нажмите **MODE**, чтобы включить контроллер

Прежде чем устанавливать программу полива, установите текущее время.

1. Зажмите **MODE** на несколько секунд, пока не появится значок установки времени (минуты будут мигать):

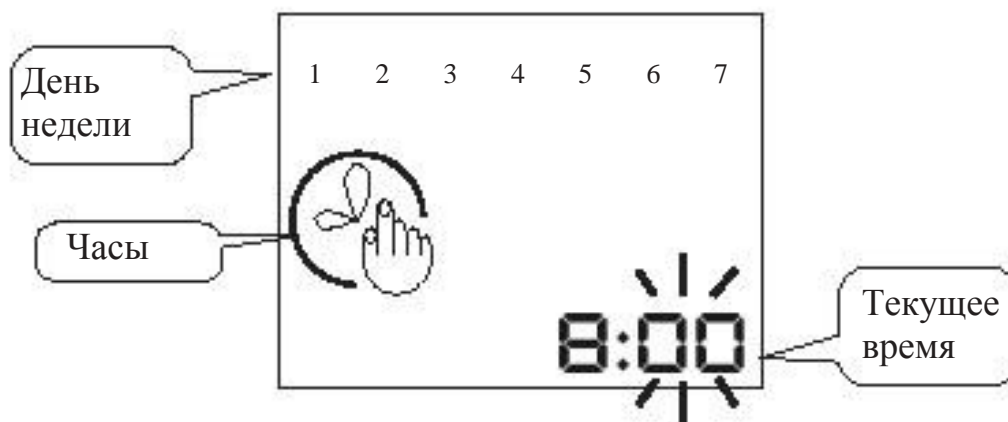

На этом экране выставляется текущее время..

2. Кнопками \oplus и \ominus выставьте текущие минуты.
3. нажмите **SET** для продолжения.
4. Кнопками \oplus и \ominus выставьте текущие часы.
5. Нажмите **SET** для продолжения.
6. Кнопками \oplus и \ominus выставьте день недели (прим. 1 день – Пн.). Выбранный день будет мигать.
7. Нажмите **SET** для возврата в рабочий режим.

Установка продолжительности полива

Продолжительность полива устанавливается для всех программ сразу (P1, P2, и P3).

1. Нажмите кнопку MODE, появится режим установки часов, затем нажмите MODE еще раз. Появится экран установки продолжительности полива (минуты будут мигать).

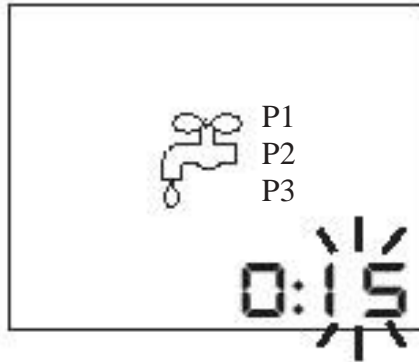

На этом экране Вы выставляете желаемую длительность полива

2. Кнопками  и  выставьте минуты .
3. Нажмите SET для продолжения.
4. Кнопками  и  выставьте часы.
5. Нажмите SET для продолжения.

Полив каждый день в установленное время (P1)

Если Вы хотите поливать каждый день в одно и то же время, используйте программу P1:

Установка старта полива

После установки длительности полива появляется след. экран:

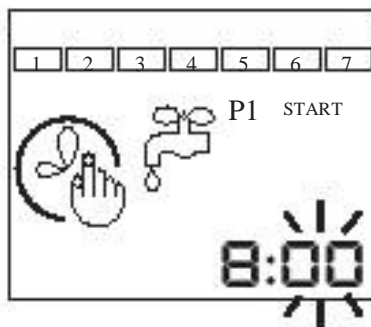

На этом экране Вы выставляете время, в которое хотите начать полив.

1. Кнопками  и  выставьте минуты
2. Нажмите **SET** для продолжения.
3. Кнопками  и  выставьте часы.
4. Нажмите **SET** для возврата в рабочий режим.

(установка программы P1 завершена).

Пример

Вы хотите поливать каждый день в 8:00 утра, 15 минут: убедитесь, что часы правильно установлены, и Вы находитесь в обычном рабочем режиме. Нажмите **MODE** дважды, чтобы установить продолжительность полива. Установите таймер на 0:15. Затем перейдите в следующее меню (см. выше) и установите старт полива на 8:00 утра.

Полив в одно время в разные дни (P2)

Если Вы хотите поливать в разные дни в одно и тоже время, используйте программу P2:



Продолжительность полива должна быть уже установлена. смотри стр. 7. P2 опирается на стартовое время P1. как устанавливать P1 см на стр. 7.

Установка дней

1. Для установки дней, нажмите **MODE**, Вы перейдете в режим установки часов, затем нажмите **MODE** еще раз, вы попадете в установку таймера длительности полива, затем **MODE** снова, появится установка режима P1, затем нажмите **MODE** еще один раз, и должен появиться такой экран (первый день (Вс.) будет мигать)

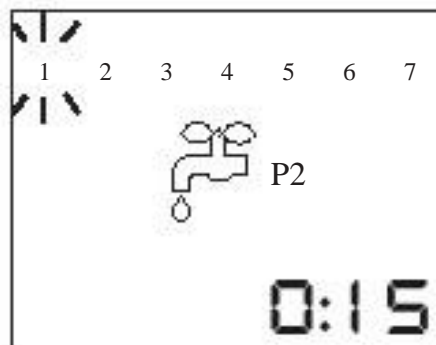

2. Нажимая **SET**, Вы будете выбирать день, в который Вы хотите поливать. число соответствующее текущему дню недели будет мигать. (1 день – Пн.)

3. Нажимая  Вы программируете нужный день (Выбранный день обведется квадратиком).

4. Нажимая  Вы пропускаете ненужный день.

5. После установки дня 7(Вс.), Нажав **SET**, Вы вернетесь в обычный рабочий режим.

Пример

Вы хотите поливать во вторник, в четверг и в субботу в 8:00 утра, в течение 15 минут: Проверьте, что часы установлены правильно; что Вы находитесь в обычном рабочем режиме. После дважды нажмите MODE, чтобы добраться до таймера продолжительности полива. Установите время продолжительности на 0:15. Потом установите часы (на следующем экране с циферблатом) на 8:00. Нажав еще раз MODE, вы доберетесь до экрана настройки P2, затем Вы устанавливаете дни: 2, 4 и 6.

Полив 3 раза в день в разные дни (P3)

Если Вы хотите поливать три раза в день, в разные дни, используйте программу P3.



Таймер продолжительности полива должен быть уже установлен. см. стр. 7.



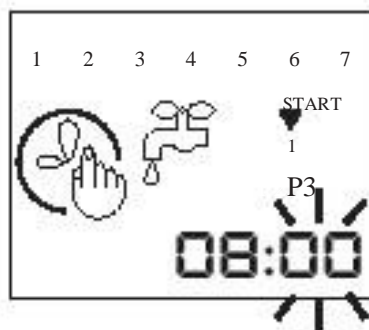

Установка 3 стартов полива

Чтобы устанавливать часы начала поливов:

1. Нажмите кнопку MODE зажимая на 2 сек. 5 раз, чтобы появился таймер первого старта (минуты будут мигать).





На этом экране, Вы устанавливаете нужное Вам время каждого старта полива.

- Используйте  и  кнопки, чтобы выставить минуты.
- Нажмите SET для продолжения.
- Используйте  и  кнопки, чтобы выставить часы.
- Нажмите SET, чтобы продолжить программирование. Теперь, проделывая те же операции, выставьте все остальные старты полива.

Установка дней полива

После завершения установки последнего старта полива, замигает число 1, это говорит о том, что теперь Вам нужно установить требуемый день полива

Выбор дней

- Нажимая SET, дойдите до требуемого дня. (Номер требуемого дня будет мигать.)
- Нажмите , чтобы выбрать день.
(Цифра обведется квадратиком).
- Нажмите , чтобы пропустить день.



4. Продолжайте устанавливать дни, по завершению установки, Вы будете находиться на номере 7. Нажмите SET для возвращения в обычный рабочий режим.

(Если Вы пропустили установку желаемого дня, программировать придется снова без смены данных времени и таймера полива!)

Пример:

Например, Вы хотите поливать во Вт, Чт, и в Пт, в 8.00 утра, в 12.00 и в 15.00 по 30 минут. Для этого сначала установите правильно часы, потом таймер длительности полива на 0:30. Потом, нажимая по 1-2 сек. На кнопку MODE, дойдите до настройки P3, и установите время первого старта на 8:00, второго на 12:00, третьего на 15:00. После установки времени и времени стартов, установите требуемые дни 2,4,5, и нажмите SET, для выхода в рабочий режим.

Обслуживание и устранение неисправностей

Установка батареи

Меняйте батарейку в начале каждого сезона полива, и тогда, когда мигает индикатор.

Используйте 9V аккумуляторы только высокого качества.

1. Крестовой отверткой выкрутите 4 винта на крышке аккумулятора
2. Снимите крышку.
3. Замените батарейку.
4. После замены установите крышку обратно, и закрепите 4 винтами.

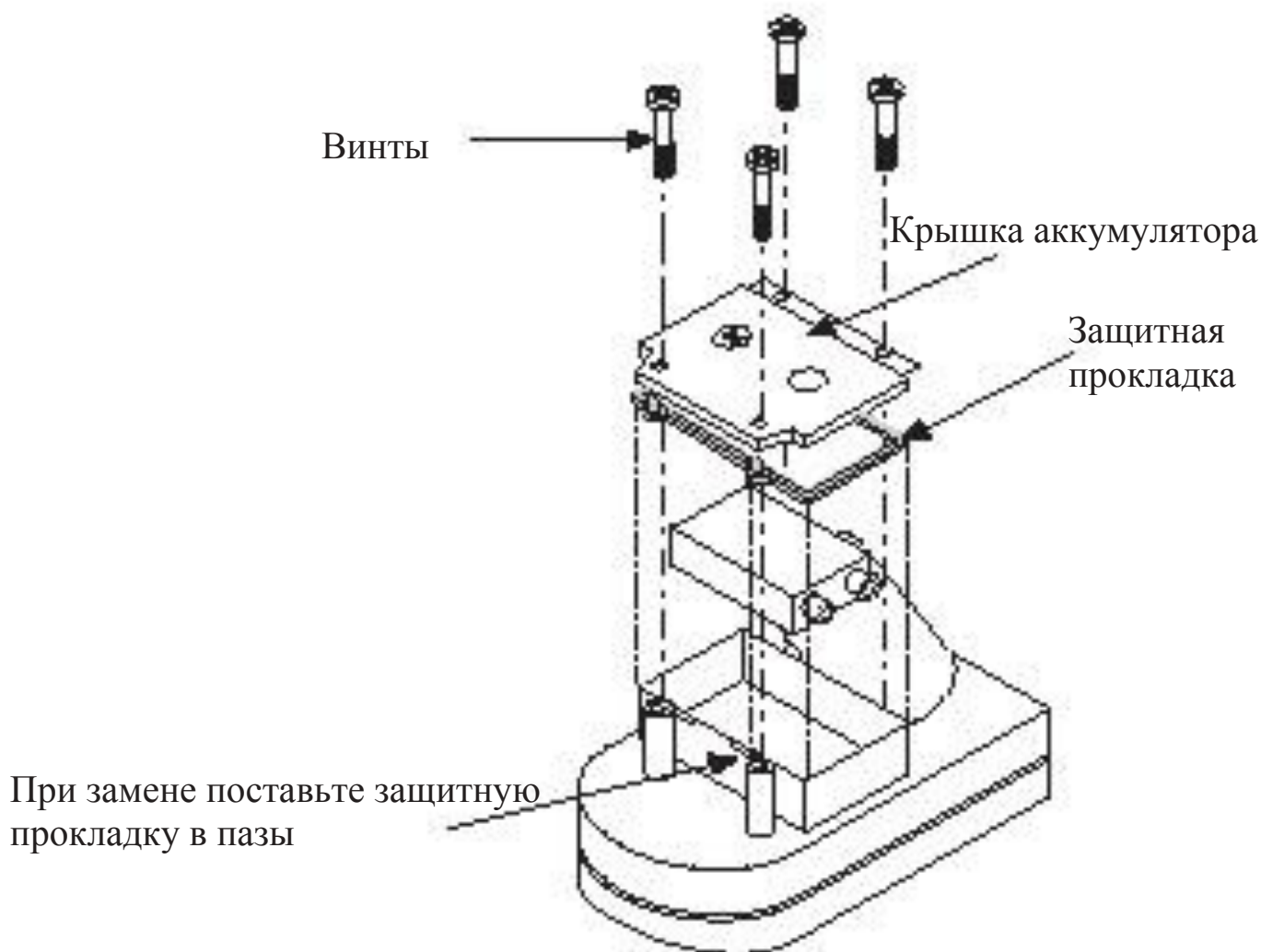

Окончание сезона

По окончанию сезона полива клапан нужно отключить и удалить из системы. Удалите клапан из системы полива. На контроллере нажимайте кнопку **MODE**, пока на дисплее не высветится **OFF**.

Не извлекайте батарею!

Контроллер оснащен резервной батареей, которая хранит Ваше программирование. Извлеченный на долгое время основной аккумулятор приведет к потере программирования!

Проблемы

Проблема	Причина	Решение
Контроллер не работает так, как нужно	Перебои подачи воды на главном кране	Проверьте кран
	Поврежден шланг(труба)	Отремонтируйте шланг
	Разряжена батарея	Замените батарею
	Контроллер в режиме OFF	Переведите контроллер в нужный режим
	Контроллер запрограммирован неправильно	Проверьте настройки часов и программы
Пустой экран	Разряжена батарея	Замените батарею
	Контроллер в «спящем режиме»	Нажмите MODE, чтобы активировать экран
Подача воды не прекращается	Клапан сильно засорен	Замените клапан
	Клапан установлен в другую сторону	Установите клапан в соответствии со стрелкой подачи воды



Внимание! Не удаляйте батарею, когда контроллер не используется!